



# SolarEdge ZigBee Kit Quick Installation Guide

English, Deutsch, Français, Italiano, Nederlandse

Version 1.0



# Contents

<b>English</b> .....	<b>5</b>
<b>SolarEdge ZigBee Kit Quick Installation Guide</b> .....	<b>5</b>
Home Gateway User Interfaces .....	6
Connectors .....	7
DIP Switches .....	7
Configuration Button .....	7
LEDs .....	8
Installing the ZigBee Antenna and Slave Module.....	9
Home Gateway Installation .....	11
Installation Guidelines.....	11
Connecting the Home Gateway .....	11
Verifying the Connection .....	12
<b>Deutsch</b> .....	<b>15</b>
<b>SolarEdge ZigBee Kit Schnellinstallationsanleitung</b> .....	<b>15</b>
Home-Gateway Benutzerschnittstellen .....	16
Anschlüsse .....	17
DIP-Schalter .....	17
Konfigurationstaste.....	17
LEDs .....	18
Installieren der ZigBee-Antenne und des Slave-Moduls	19
Home-Gateway Installation .....	21
Installationsrichtlinien.....	21
Verbinden des Home-Gateways.....	22
Überprüfung der Verbindung.....	23
<b>Français</b> .....	<b>25</b>
<b>Guide d'installation rapide du Kit ZigBee de SolarEdge</b> .....	<b>25</b>
Interfaces d'utilisateur de la passerelle domestique ....	26

Connecteurs .....	27
Commutateurs DIP .....	27
Bouton de configuration .....	27
LEDs .....	28
Installation de l'antenne et du module esclave ZigBee	29
Installation de la passerelle domestique .....	32
Directives d'installation.....	32
Connexion de la passerelle domestique.....	33
Vérification de la connexion.....	34
<b>Italiano.....</b>	<b>35</b>
<b>Guida rapida per l'installazione del kit ZigBee SolarEdge ...</b>	<b>35</b>
Interfaccia utente dell'home gateway esterno .....	36
Connettori .....	37
DIP Switch .....	37
Pulsante di configurazione .....	37
LED .....	38
Installazione dell'antenna ZigBee e del modulo esterno.....	39
Installazione dell'home gateway .....	42
Linee guida per l'installazione .....	42
Collegamento dell'Home Gateway.....	43
Verifica della connessione.....	44
<b>Nederlandse.....</b>	<b>45</b>
<b>SolarEdge ZigBee Kit Installatiegids .....</b>	<b>45</b>
Gebruikerinterfaces Home Gateway .....	46
Aansluitingen .....	47
DIP-switches.....	47
Configuratieknop .....	47
LEDs .....	48

---

De ZigBee antenne en Slave-module installeren .....	49
Home Gateway installatie.....	51
Installatie richtlijnen .....	51
De Home Gateway aansluiten.....	52
De verbinding controleren .....	52





# English

## SolarEdge ZigBee Kit Quick Installation Guide

This quick guide describes how to connect a SolarEdge ZigBee home gateway and a ZigBee slave device. One slave device is supplied with this kit. For full installation and safety details refer to the *SolarEdge Home Gateway Installation Guide* and to the *SolarEdge ZigBee Slave Kit Installation Guide*. Make sure you read, fully understand and follow the detailed instructions in them prior to each installation. **Failure to do so may result in damage to the equipment and will void its warranty.**

## Home Gateway User Interfaces

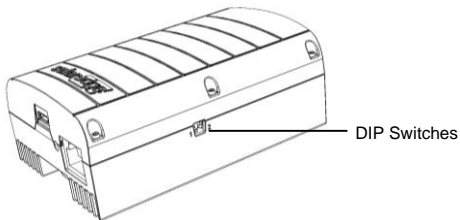
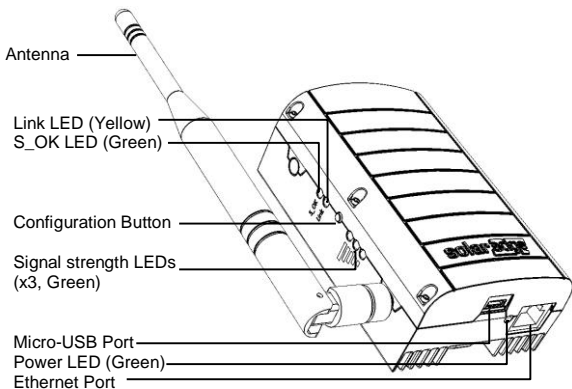



## Connectors

- **Micro-USB:** Connection to the power supply. This port can also be used for connecting to a computer for advanced configuration or SW upgrade.
- **Ethernet:** Connecting the SolarEdge gateway to the SolarEdge monitoring portal through an Ethernet switch/router. The Ethernet switch/router should be connected to the Internet.

## DIP Switches

Two DIP switches are located at the side of the gateway. They are used for internal configuration; therefore, their position should not be changed.

## Configuration Button

The configuration button is used for the following:

- Discovery of slave devices and associating them to the home gateway
- Diagnosis of communication problems

### ▶ **To use the configuration button:**

- Short press: Pressing the configuration button for 5-10 seconds and releasing it - discover slaves (device discovery)
- Long press: Pressing the configuration button for more than 10 seconds and releasing it - start diagnostics mode

## LEDs

The gateway has four LED indicators, as follows:

Label and Color	Indication	Functionality*
Link (yellow)	Communication with associated slave(s)	<p><b>Blinking</b> - There has been ZigBee communication in the last 15 minutes. The LED blinks according to the number of slaves as follows: for each slave 0.5 second ON and 0.5 second OFF. This is repeated following a 5 sec. pause.</p> <p><b>OFF</b> - No communication with any slave in the last 15 minutes</p>
S_OK (green)	Connection with the SolarEdge monitoring portal	<p><b>ON</b> - Connection with SolarEdge monitoring portal is OK</p> <p><b>OFF</b> - Communication with the SolarEdge monitoring portal failed</p>
3x Signal strength (green)	Received Signal Strength Indication - Low/Medium/High	<p><b>All 3 LEDs ON</b> - High</p> <p><b>Two LEDs ON</b> - Medium</p> <p><b>One LED ON</b> - Low</p>
Power (green)	Power	Power supply connected to the home gateway

---

\* Functionality during normal operation. During device discovery and diagnostic mode, the LEDs indicate different functionality.

## Installing the ZigBee Antenna and Slave Module

Install the supplied ZigBee slave module in the slave device (inverters or SMI; the steps herein describe connection to an inverter).

- 1 Connect the ZigBee antenna to the mounting clip and attach the mounting clip to the top of the inverter or to the wall. Make sure the antenna is vertical.
- 2 Route the antenna cable behind the inverter.

Single phase inverter

Three phase inverter

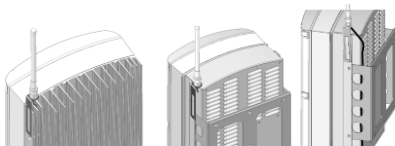

- 3 Disconnect the AC power to the inverter and wait 5 minutes.
- 4 Open the inverter cover as described in its manual.
- 5 Remove the rubber seal from cable gland number 1 and insert the RF cable through the gland and through the gland opening in the inverter.
- 6 Push the cable into the cut opening of the rubber seal.

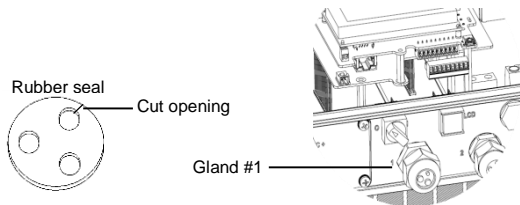

- 7** Insert the rubber seal with the cable into to the gland body and reconnect the gland to the inverter. Tighten the cable gland.
- 8** Connect the ZigBee slave module in its place on the communication board, as shown below.

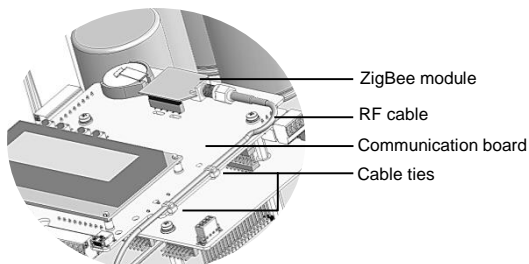

- 9** Route the cable towards the ZigBee module along the communication board side.
- 10** Tighten the cable to the communication board using the two supplied cable ties.
- 11** Connect the RF cable to the ZigBee slave module and tighten manually.
- 12** Close the inverter cover as described in its manual.
- 13** Turn the inverter AC power ON.

The inverter is configured as the slave device by default; therefore, no further configuration is required, unless the default has been changed. In this case, refer to Appendix A of the *ZigBee Slave Installation Guide*.

**NOTE:**

ZigBee is automatically enabled during the discovery of the inverter by the master. Enabling or configuring ZigBee is not required.

## Home Gateway Installation

### Installation Guidelines

- The SolarEdge home gateway is suitable for mounting indoors only. For outdoor installation, use an external plastic outdoor enclosure (not provided by SolarEdge)
- The SolarEdge home gateway must always remain in an ambient temperature of  $-20^{\circ}\text{C}$  ( $-4^{\circ}\text{F}$ ) to  $+60^{\circ}\text{C}$  ( $140^{\circ}\text{F}$ ).
- Protect the SolarEdge home gateway from dust, wet conditions, corrosive substances, and vapors.
- Install the SolarEdge home gateway on a wall or place it on the desk.
- Ensure that the antenna is vertically oriented.

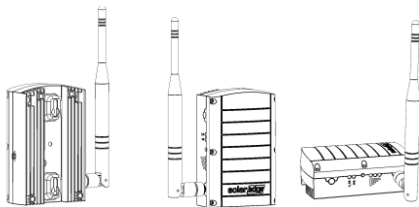

Wall mount option

### Connecting the Home Gateway

- 1** Connect the power supply to the Micro-USB connector and connect to an AC source. The power LED is lit to indicate power connection.
- 2** Connect the Ethernet cable between the gateway connector and the router or switch used to connect to the Internet.

- 3** When using a standard automatic DHCP router, there is no need to configure the gateway. If using a static IP instead of automatic DHCP, configure the home gateway as described in Appendix B of the *SolarEdge Home Gateway Installation Guide*.
- 4** Device Discovery: Press the configuration button on the home gateway for 5-10 seconds and release it after all LEDs have turned on. The gateway starts discovering the slave device(s). The device discovery may take 2-3 minutes, during which all the LEDs blink. The signal strength LEDs also light up.

## Verifying the Connection

- 1** Verify that the S\_OK LED is ON, which indicates the communication with the SolarEdge portal is established. This may take up to five minutes. If the LED does not light up, refer to Appendix A in the *SolarEdge Home Gateway Installation Guide*.
- 2** After device discovery, verify that the yellow (Link) LED blinks and indicates the correct amount of slaves, as described in the following illustration. There can be more than two slaves.

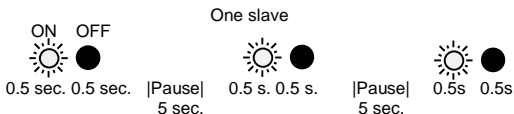

- 3** Verify signal strength: Check that at least two signal strength LEDs are ON, which indicates medium signal strength. If only one LED is ON, the signal strength is Low. Consider relocating the home gateway closer to the inverter to improve reception. If all signal strength LEDs are OFF, consider using a SolarEdge ZigBee repeater (sold separately) between the home gateway and the inverter. Refer also to the troubleshooting in Appendix A of the *SolarEdge Home Gateway Installation Guide*.





# ■ Deutsch

## SolarEdge ZigBee Kit Schnellinstallationsanleitung

Diese Schnellanleitung beschreibt, wie ein SolarEdge ZigBee Home-Gateway mit einem ZigBee-Slave-Gerät verbunden wird. In diesem Kit ist ein Slave-Gerät enthalten. Für ausführlichere Informationen zur Installation und Sicherheit beziehen Sie sich bitte auf die *SolarEdge Home-Gateway Installationsanleitung* sowie die *SolarEdge ZigBee Slave Kit Installationsanleitung*. Stellen Sie sicher, dass Sie diese vollständig lesen, den Inhalt verstehen und die detaillierten Anweisungen befolgen, bevor Sie mit der Installation beginnen. **Das Nichtbeachten des Vorangesagten kann zu Schäden bei der Ausrüstung führen, wodurch die Garantie erlischt.**

## Home-Gateway Benutzerschnittstellen

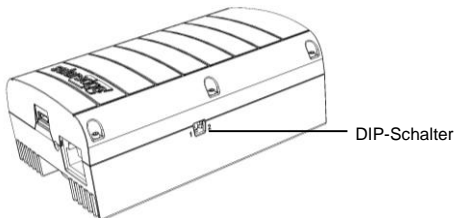
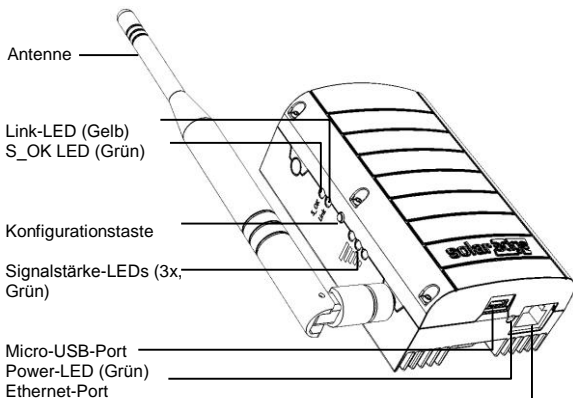

## Anschlüsse

- **Micro-USB:** Anschluss der Stromversorgung. Dieser Port kann auch verwendet werden, um einen Computer für die erweiterte Konfiguration oder für ein Software-Upgrade anzuschließen.
- **Ethernet:** Das SolarEdge Gateway wird über einen Ethernet-Switch/-Router mit dem SolarEdge Monitoring Portal verbunden. Der Ethernet-Switch/-Router sollte mit dem Internet verbunden sein.

## DIP-Schalter

Zwei DIP-Schalter befinden sich an der Seite des Gateways. Diese werden für die interne Konfiguration verwendet; deshalb sollte deren Position nicht verändert werden.

## Konfigurationstaste

Die Konfigurationstaste wird für Folgendes verwendet:

- Erkennung von Slave-Geräten und deren Zuordnung zum Home-Gateway
- Diagnose von Kommunikationsproblemen

### ► **Verwendung der Konfigurationstaste:**

- Kurzes Drücken: Drücken der Konfigurationstaste für 5-10 Sekunden und anschließendes Loslassen - Slave-Erkennung (Geräteerkennung)
- Langes Drücken: Drücken der Konfigurationstaste für mehr als 10 Sekunden und anschließendes Loslassen - Start des Diagnosemodus

## LEDs

Das Gateway verfügt über vier LED-Anzeigen mit folgenden Funktionen:

Beschriftung und Farbe	Anzeige	Funktion*
Link (gelb)	Kommunikation mit zugeordnetem/-n Slave(s)	<b>Blinken</b> - Es gab eine ZigBee-Kommunikation in den letzten 15 Minuten. Die LED blinkt entsprechend der Anzahl an Slaves wie folgt: für jeden Slave 0.5 sec. AN und 0.5 sec. AUS. Diese Sequenz wird nach einer Pause von 5 sec. wiederholt. <b>AUS</b> - Keine Kommunikation mit einem Slave in den letzten 15 Min.
S_OK (grün)	Verbindung mit dem SolarEdge Monitoring Portal	<b>AN</b> - Verbindung mit dem SolarEdge Monitoring Portal ist OK <b>AUS</b> - Kommunikation mit dem SolarEdge Monitoring Portal ist fehlgeschlagen
3x Signalstärke (grün)	Anzeige der Stärke des Empfangssignals - Niedrig/Mittel/Hoch	<b>Alle 3 LEDs AN</b> - Hoch <b>Zwei LEDs AN</b> - Mittel <b>Eine LED AN</b> - Niedrig
Power (grün)	Strom	Das Netzteil ist für die Stromversorgung am Home-Gateway angeschlossen

\* Funktion während des normalen Betriebs. Während der Geräteerkennung sowie des Diagnosemodus zeigen die LEDs unterschiedliche Funktionen an.

## Installieren der ZigBee-Antenne und des Slave-Moduls

Installieren Sie das mitgelieferte ZigBee-Slave-Modul im Slave-Gerät (Wechselrichter oder SMI; die hier aufgeführten Schritte beschreiben den Anschluss an einen Wechselrichter).

- 1** Schließen Sie die ZigBee-Antenne an der Befestigungsklammer an und befestigen Sie die Klammer an der Oberseite des Wechselrichters oder an der Wand. Stellen Sie sicher, dass die Antenne vertikal ausgerichtet ist.
- 2** Führen Sie das Kabel der Antenne hinter dem Wechselrichter entlang.

Einphasen-Wechselrichter

Dreiphasen-Wechselrichter

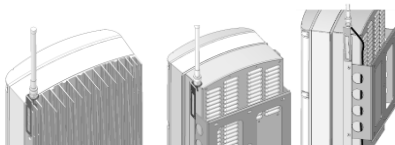

- 3** Trennen Sie die AC-Verbindung zum Wechselrichter und warten 5 Minuten.
- 4** Öffnen Sie die Wechselrichterabdeckung wie im Benutzerhandbuch beschrieben.
- 5** Entfernen Sie die Gummidichtung von der Kabelverschraubung Nr. 1 und führen Sie das RF-Kabel durch die Buchse sowie durch die Kabelverschraubung im Wechselrichter.

- 6** Drücken Sie das Kabel in die perforierte Öffnung der Gummidichtung.

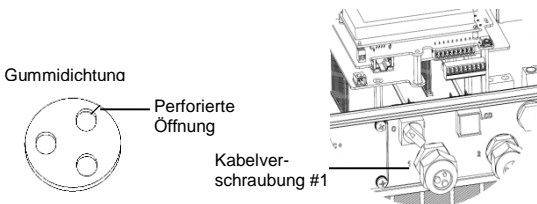

- 7** Legen Sie die Gummidichtung mit dem Kabel in die Verschraubung und bringen Sie die Buchse wieder am Wechselrichter an. Ziehen Sie die Kabelverschraubung fest an.
- 8** Schließen Sie das ZigBee-Slave-Modul an seinem Platz auf der Kommunikationskarte wie unten angezeigt an.

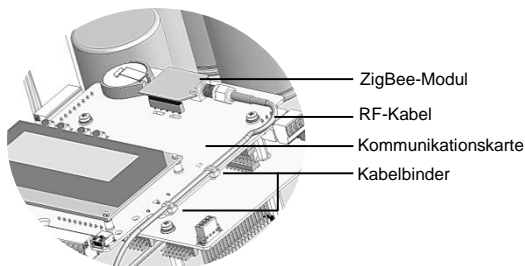

- 9** Führen Sie das Kabel an der Seite der Kommunikationskarte entlang zum ZigBee-Modul.
- 10** Befestigen Sie das Kabel an der Kommunikationskarte mithilfe der zwei mitgelieferten Kabelbinder.

- 11** Schließen Sie das RF-Kabel am ZigBee-Slave-Modul an und ziehen Sie es mit der Hand fest an.
- 12** Schließen Sie die Wechselrichterabdeckung wie im Benutzerhandbuch beschrieben.
- 13** Schalten Sie den AC-Strom am Wechselrichter AN.

Der Wechselrichter ist standardmäßig als Slave-Gerät konfiguriert. Deshalb ist keine weitere Konfiguration notwendig, es sei denn, die Standard-Einstellung wurde geändert. In diesem Fall beziehen Sie sich auf den Anhang A der *ZigBee Slave Installationsanleitung*.

**HINWEIS:**

ZigBee wird automatisch während der Erkennung des Wechselrichters durch den Master aktiviert. Die Aktivierung oder Konfiguration von ZigBee ist nicht erforderlich.

## Home-Gateway Installation

### Installationsrichtlinien

- Das SolarEdge Home-Gateway ist nur für die Montage im Innenbereich geeignet. Für die Installation im Außenbereich verwenden Sie ein externes Plastikgehäuse für außen (nicht von SolarEdge geliefert)
- Das SolarEdge Home-Gateway muss immer einer Umgebungstemperatur von -20°C (-4°F) bis +60°C (140°F) ausgesetzt sein.
- Schützen Sie das SolarEdge Home-Gateway vor Staub, feuchten Bedingungen, korrosiven Substanzen und Dämpfen.
- Installieren Sie das SolarEdge Home-Gateway an einer Wand oder platzieren Sie es auf dem Tisch.

- Stellen Sie sicher, dass die Antenne stets vertikal ausgerichtet ist.

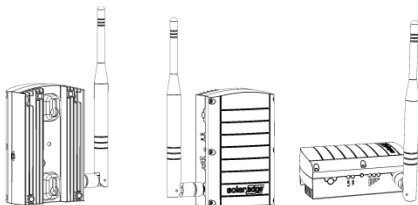

Wandmontage-Option

## Verbinden des Home-Gateways

- 1** Schließen Sie das Netzteil am Micro-USB-Anschluss und an einer AC-Stromquelle an. Die Power-LED leuchtet, um die Stromverbindung anzuzeigen.
- 2** Verbinden Sie das Ethernet-Kabel zwischen dem Gateway-Anschluss und dem Router bzw. Switch, der für die Internetverbindung verwendet wird.
- 3** Wenn ein standardmäßiger automatischer DHCP-Router verwendet wird, besteht keine Notwendigkeit das Gateway zu konfigurieren. Sollte eine statische IP an Stelle der automatischen DHCP verwendet werden, konfigurieren Sie das Home-Gateway wie im Anhang B der *SolarEdge Home-Gateway Installationsanleitung* beschrieben.
- 4** Geräteerkennung: Drücken Sie die Konfigurationstaste auf dem Home-Gateway 5-10 Sekunden lang und lassen diese los, wenn alle LEDs leuchten. Das Gateway beginnt damit, die Slave-Geräte zu suchen. Die Geräteerkennung kann 2-3 Minuten dauern, während dieser Zeit blinken alle LEDs. Die LEDs der Signalstärke leuchten ebenfalls auf.



## Überprüfung der Verbindung.

- Überprüfen Sie, dass die LED S\_OK AN ist, was anzeigt, dass die Kommunikation mit dem SolarEdge Portal besteht. Dies kann bis zu fünf Minuten dauern. Sollte die LED nicht aufleuchten, beziehen Sie sich auf Anhang A der *SolarEdge Home-Gateway Installationsanleitung*.
- Nach der Geräteerkennung überprüfen Sie, dass die gelbe (Link) LED blinkt und die korrekte Anzahl an Slaves anzeigt, wie in der folgenden Abbildung beschrieben. Es können mehr als zwei Slaves verbunden sein.

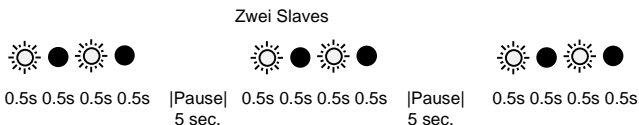
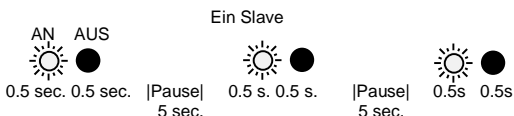

- Prüfen Sie die Signalstärke: Überprüfen Sie, dass mindestens zwei Signalstärke-LEDs AN sind, was auf eine mittlere Signalstärke hinweist. Wenn nur eine LED AN ist, dann ist die Signalstärke zu niedrig. Versuchen Sie das Home-Gateway näher am Wechselrichter anzubringen, um den Empfang zu verbessern. Sollten alle Signalstärke-LEDs AUS sein, platzieren Sie einen SolarEdge ZigBee-Verstärker (separat erhältlich) zwischen dem Home-Gateway und dem Wechselrichter. Beziehen Sie sich außerdem auf die Fehlerbehebung im Anhang A der *SolarEdge Home-Gateway Installationsanleitung*.



# ■ Français

## Guide d'installation rapide du Kit ZigBee de SolarEdge

Ce guide rapide décrit la manière de connecter une passerelle domestique ZigBee de SolarEdge et un appareil esclave ZigBee. Un appareil esclave est fourni avec ce kit. Pour une installation complète et les détails en matière de sécurité, référez-vous au *Guide d'installation de passerelle domestique de SolarEdge* et au *Guide d'installation du kit esclave ZigBee de SolarEdge*. Assurez-vous de lire, comprendre attentivement et suivre les instructions détaillées avant chaque installation. **Le non-respect de ces instructions est susceptible d'endommager le matériel et d'annuler sa garantie.**

## Interfaces d'utilisateur de la passerelle domestique

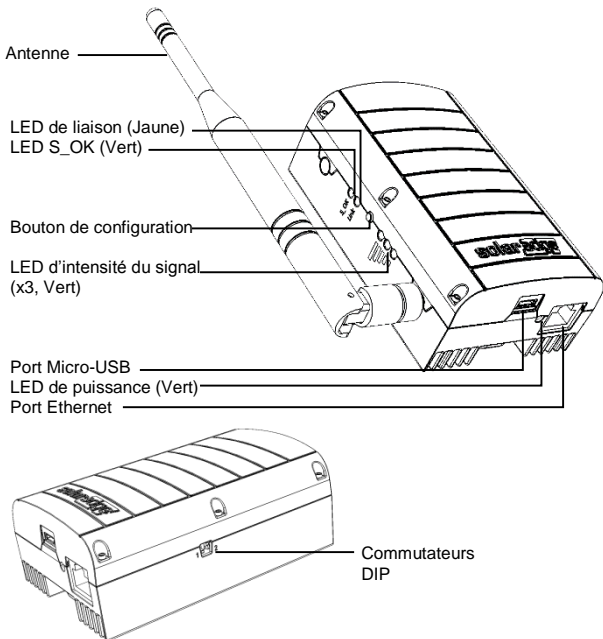

## Connecteurs

- **Micro-USB:** Connexion à l'alimentation électrique. Ce port peut également être utilisé afin de connecter un ordinateur pour une configuration avancée ou une mise à jour logiciel.
- **Ethernet:** Connexion de la passerelle SolarEdge au portail de supervision SolarEdge par un commutateur/routeur SolarEdge. Le commutateur/routeur Ethernet peut être connecté à Internet.

## Commutateurs DIP

Les deux commutateurs DIP sont situés sur le côté de la passerelle. Ils sont utilisés pour une configuration interne ; par conséquent, leur emplacement ne doit pas être changé.

## Bouton de configuration

Le bouton de configuration est utilisé pour les actions suivantes :

- La découverte d'appareils esclaves et leur association à la passerelle domestique
- Le diagnostic des problèmes de communication

### ► **Utilisation du bouton de configuration :**

- Pression courte : Appuyer sur le bouton de configuration pendant 5-10 secondes et le relâcher – découverte des appareils esclaves
- Pression longue : Appuyer sur le bouton de configuration pendant plus de 10 secondes et le relâcher – démarrage du mode diagnostic

## LEDs

La passerelle possède quatre voyants LED, comme suit :

Etiquette et couleur	Indication	Fonctionnalité*
Liaison (jaune)	Communication avec le(s) esclave(s) associé(s)	<b>Clignotant</b> – Une communication ZigBee a été établie dans les 15 dernières minutes. La LED clignote en fonction du nombre d'esclaves comme suit : pour chaque esclave 0.5 sec ON et 0.5 sec OFF. Répétition après une pause de 5 sec. <b>OFF</b> – Aucune communication avec aucun esclave dans les 15 dernières minutes
S_OK (vert)	Connexion avec le portail de supervision SolarEdge	<b>ON</b> – La connexion avec le portail de supervision SolarEdge est OK <b>OFF</b> – La communication avec le portail de supervision SolarEdge a échoué.
Intensité du signal 3x (vert)	Indication de l'intensité du signal reçu – Faible / Moyen / Elevé	<b>3 LEDs ON</b> - Elevé <b>2 LEDs ON</b> - Moyen <b>1 LED ON</b> - Faible
Alimentation (vert)	Alimentation électrique	L'alimentation électrique est connectée à la passerelle domestique

\* Fonctionnalité durant le fonctionnement normal durant la découverte de l'appareil et le mode diagnostic, les LEDs indiquent les différentes fonctionnalités.

## Installation de l'antenne et du module esclave ZigBee

Installez le module esclave ZigBee fourni, dans l'appareil esclave (onduleurs ou SMI ; les étapes décrivent ci-après la connexion à un onduleur)

- 1 Connectez l'antenne ZigBee au clip de montage et attachez le clip de montage sur la partie supérieure de l'onduleur ou sur le mur. Assurez-vous que l'antenne soit en position verticale.
- 2 Placez le câble de l'antenne derrière l'onduleur.

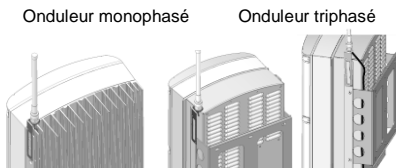

- 3 Débranchez l'alimentation CA de l'onduleur et patientez 5 minutes.
- 4 Ouvrez le couvercle de l'onduleur comme décrit dans son manuel.
- 5 Retirez le joint en caoutchouc du presse-étoupe numéro 1 du câble et insérez le câble RF par le presse-étoupe et par l'ouverture du presse-étoupe dans l'onduleur.

- 6** Poussez le câble dans l'ouverture découpée du joint en caoutchouc.

Joint en caoutchouc

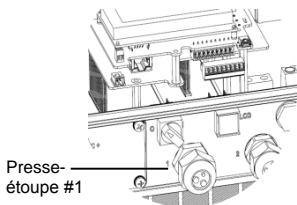
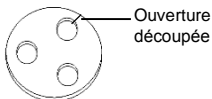

- 7** Insérez le joint en caoutchouc avec le câble dans le corps du presse-étoupe et reconnectez le presse-étoupe à l'onduleur. Serrez le presse-étoupe du câble.

- 8** Connectez le module esclave ZigBee à sa place sur le panneau de communication comme indiqué ci-dessous.

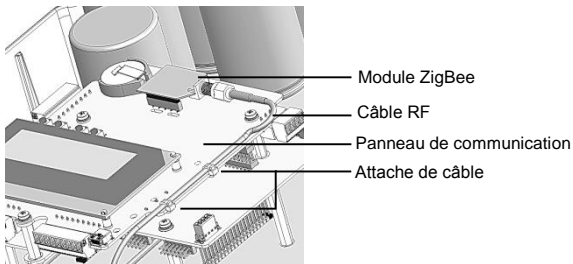

- 9** Placez le câble en direction du module ZigBee le long du côté du panneau de communication.
- 10** Bloquez le câble sur le panneau de communication avec les deux attaches de câbles fournies.
- 11** Connectez le câble RF au module esclave ZigBee et bloquez-le manuellement.



**12** Fermez le couvercle de l'onduleur comme décrit dans son manuel.

**13** Mettez en marche le CA de l'onduleur.

L'onduleur est configuré comme l'appareil esclave par défaut ; par conséquent, aucune autre configuration ultérieure n'est requise, à moins que le choix par défaut n'ait été modifié. Dans ce cas, se référer à l'Appendice A du *Guide d'installation de l'esclave ZigBee*.

**NOTE:**

ZigBee est automatiquement activé durant la découverte de l'onduleur par le maître. L'activation ou la configuration de ZigBee n'est pas requise.

## Installation de la passerelle domestique

### Directives d'installation

- La passerelle domestique SolarEdge est adaptée pour le montage en intérieur uniquement. Pour l'installation en extérieur, utilisez un boîtier extérieur en plastique (non fourni par SolarEdge)
- La passerelle domestique SolarEdge doit toujours restée à une température ambiante entre -20°C (-4°F) et +60°C (140°F).
- Protégez la passerelle domestique SolarEdge contre la poussière, l'humidité, les substances corrosives et les vapeurs.
- Installez la passerelle domestique SolarEdge sur un mur ou placez-la sur un bureau.
- Assurez-vous que l'antenne soit toujours orientée verticalement.

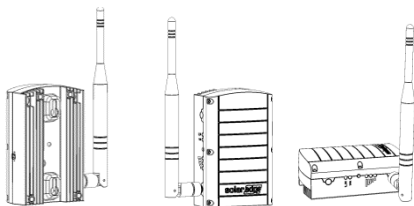

Option de montage

## Connexion de la passerelle domestique

- 1** Connectez l'alimentation au connecteur Micro-USB et effectuez le branchement à une source CA. Le voyant LED d'alimentation est allumé pour indiquer la connexion à l'alimentation.
- 2** Connectez le câble Ethernet entre le connecteur de la passerelle et le routeur ou le commutateur utilisé pour la connexion à Internet.
- 3** Lors de l'utilisation d'un routeur standard avec DHCP automatique, la configuration de la passerelle n'est pas nécessaire. Si vous utilisez un DHCP avec IP statique au lieu d'un DHCP automatique, configurez la passerelle domestique comme décrit dans l'Appendice B du *Guide d'installation de la passerelle domestique SolarEdge*.
- 4** Découverte d'un appareil: appuyez sur le bouton de configuration sur la passerelle domestique pendant 5-10 secondes et relâchez-le après que toutes les LEDs soient allumées. La passerelle démarre la découverte de(s) appareil(s) esclave(s). La découverte d'un appareil prend 2-3 minutes durant lesquelles les LEDs clignotent. Les LEDs d'intensité du signal s'allument également.

## Vérification de la connexion

- 1 Vérifiez que la LED S\_OK est allumée, à savoir qu'elle indique que la communication avec le portail SolarEdge est établie. Cette procédure peut prendre environ cinq minutes. Si la LED ne s'allume pas, référez-vous à l'Appendice A dans le *Guide d'installation de la passerelle domestique SolarEdge*.
- 2 Après la découverte de l'appareil, vérifiez que la LED jaune (liaison) clignote et indique la quantité correcte d'esclaves, comme décrit dans l'illustration suivante. Il se peut qu'il y ait plus de deux esclaves.

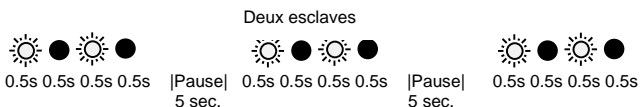

- 3 Vérifiez l'intensité du signal: vérifiez qu'au moins deux LEDs d'intensité du signal soient allumées, indiquant une intensité de signal moyenne. Si une seule LED est allumée, l'intensité du signal est faible. Examinez s'il y a lieu de repositionner la passerelle domestique plus proche de l'onduleur afin d'améliorer la réception. Si toutes les LEDs d'intensité du signal sont éteintes, placez un répéteur ZigBee SolarEdge (vendu séparément) entre la passerelle domestique et l'onduleur. Référez-vous également à l'Appendice A dans le *Guide d'installation de la passerelle domestique SolarEdge*.

# Italiano

## Guida rapida per l'installazione del kit ZigBee SolarEdge

La presente guida rapida descrive come collegare un home gateway ZigBee ed un dispositivo slave ZigBee SolarEdge. Con questo kit viene fornito un unico dispositivo slave. Per i dettagli completi sull'installazione e sulla sicurezza, fare riferimento alla *SolarEdge Home Gateway Installation Guide* ed alla *SolarEdge ZigBee Slave Installation Guide*.

Accertarsi di leggere, comprendere totalmente e seguire le istruzioni dettagliate riportate nelle 2 guide citate prima di procedere all'installazione. **In caso contrario, si potrebbero causare danni alle apparecchiature ed invalidare la garanzia.**

## **Interfaccia utente dell'home gateway esterno**

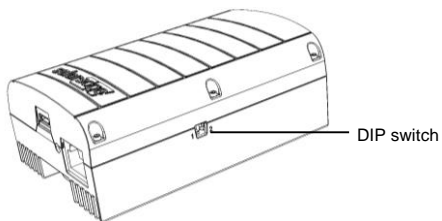
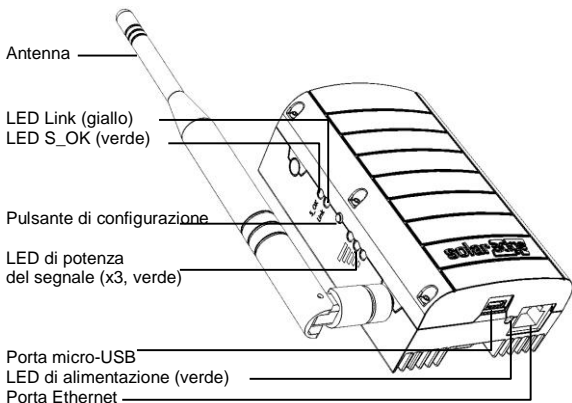

## Connettori

- **Micro-USB:** Connessione all'alimentatore. Questa porta può essere utilizzata anche per il collegamento a un computer per configurazione avanzata o aggiornamento SW.
- **Ethernet:** Per collegare il gateway SolarEdge al portale di monitoraggio SolarEdge tramite uno switch/router Ethernet. Accertarsi che lo switch/router Ethernet sia collegato a Internet.

## DIP Switch

A lato del gateway sono presenti due DIP switch. Questi interruttori sono utilizzati per la configurazione interna, pertanto, la loro posizione non deve essere modificata.

## Pulsante di configurazione

Il pulsante di configurazione è utilizzato per le seguenti operazioni:

- Rilevamento di dispositivi slave e relativa associazione all'home gateway
- Diagnosi dei problemi di comunicazione



### **Per utilizzare il pulsante di configurazione:**

- Pressione breve: premere il pulsante di configurazione per 5-10 secondi e rilasciarlo - rilevamento di uno o più dispositivi esterni (rilevamento dei dispositivi)
- Pressione lunga: premere il pulsante di configurazione per più di 10 secondi e rilasciarlo - avvio della modalità diagnostica

## LED

Il gateway dispone dei quattro indicatori LED di seguito indicati:

Etichetta e colore	Indicazione	Significato*
Link (giallo)	Comunicazione con uno o più dispositivi slave associati	<b>Lampeggiante</b> - Comunicazione con il dispositivo ZigBee negli ultimi 15 minuti. Il LED lampeggia in base al numero di dispositivi esterni nel modo seguente: per ogni dispositivo esterno, il LED rimane acceso (ON) per 0,5 s e rimane spento (OFF) per 0,5 s. Questa operazione viene ripetuta dopo 5 secondi di pausa. <b>OFF</b> (Spento) - Nessuna comunicazione con nessun dispositivo slave negli ultimi 15 minuti
S_OK (verde)	Collegamento con il portale di monitoraggio SolarEdge	<b>ON</b> (Acceso) - Il collegamento con il portale di monitoraggio SolarEdge è attivo <b>OFF</b> (Spento) - La comunicazione con il portale di monitoraggio SolarEdge non è attiva
Potenza del segnale 3x (verde)	Indicazione della potenza del segnale ricevuto - Bassa / Media / Alta	Tutti e 3 i LED accesi (ON) - Alta Due LED accesi (ON) - Media Un LED acceso (ON) - Bassa
Alimentazione (verde)	Alimentazione	Alimentatore collegato all'home gateway

\* Il significato dei led è relativo al normale funzionamento. Durante il rilevamento dei dispositivi e la modalità diagnostica, i LED indicano funzionalità diverse.



## Installazione dell'antenna ZigBee e del modulo esterno

Installare il modulo slave ZigBee fornito all'interno del dispositivo (inverter o SMI; i passi di seguito riportati descrivono il collegamento ad un inverter).

- 1** Collegare l'antenna ZigBee al supporto di fissaggio e fissare il supporto alla parte superiore dell'inverter o alla parete. Accertarsi che l'antenna sia in posizione verticale.
- 2** Far passare il cavo dell'antenna dietro l'inverter.

Inverter monofase

Inverter trifase

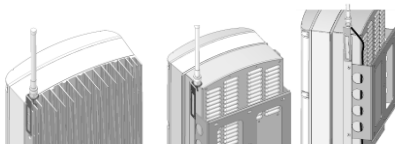

- 3** Scollegare l'alimentazione AC all'inverter ed attendere 5 minuti.
- 4** Aprire il coperchio dell'inverter, come descritto nel rispettivo manuale.
- 5** Rimuovere la guarnizione di gomma dal pressacavo numero 1 e inserire il cavo RF attraverso il pressacavo e poi attraverso l'apertura del pressacavo sull'inverter.

- 6** Spingere il cavo all'interno dell'apertura con intaglio della guarnizione in gomma.

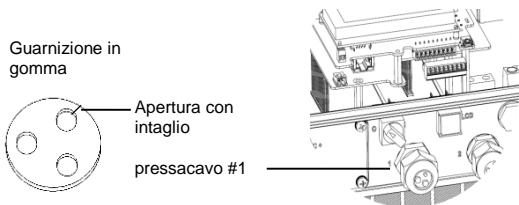

- 7** Inserire la guarnizione di gomma con il cavo all'interno del corpo del pressacavo e ricollegare il pressacavo all'inverter. Serrare il pressacavo.
- 8** Installare il modulo slave ZigBee nella propria sede sulla scheda di comunicazione, come illustrato di seguito.

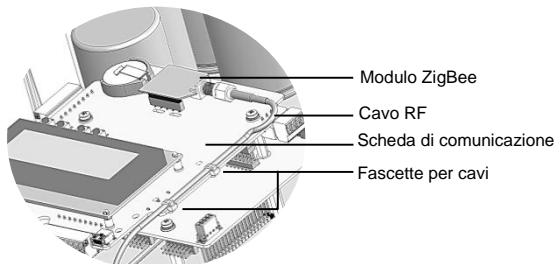

- 9** Far passare il cavo verso il modulo ZigBee lungo il lato della scheda di comunicazione.
- 10** Serrare il cavo alla scheda di comunicazione con le due fascette in dotazione.
- 11** Collegare il cavo RF al modulo slave ZigBee e serrare manualmente.

- 12** Chiudere il coperchio dell'inverter, come descritto nel rispettivo manuale.
- 13** Ricollegare l'inverter all'alimentazione AC.

Per impostazione predefinita, l'inverter è configurato come dispositivo slave, pertanto, non è necessaria alcuna ulteriore configurazione, a meno che l'impostazione predefinita non sia stata modificata. In questo caso, consultare l'Appendice A della *SolarEdge ZigBee Slave Installation Guide*.

**NOTA:**

Lo ZigBee viene attivato automaticamente durante il rilevamento dell'inverter da parte del dispositivo master. Non è necessario abilitare o configurare nulla sull'inverter.

## Installazione dell'home gateway

### Linee guida per l'installazione

- L'home gateway SolarEdge è destinato esclusivamente all'installazione in ambienti interni. Per l'installazione in ambienti esterni, utilizzare un involucro esterno di plastica per ambienti esterni (non fornito da SolarEdge)
- L'home gateway SolarEdge deve rimanere sempre ad una temperatura ambiente compresa tra  $-20\text{ }^{\circ}\text{C}$  ( $-4\text{ }^{\circ}\text{F}$ ) e  $+60\text{ }^{\circ}\text{C}$  ( $140\text{ }^{\circ}\text{F}$ ).
- Proteggere l'home gateway SolarEdge da polvere, umidità, sostanze corrosive e vapori.
- Installare l'home gateway SolarEdge su una parete o disporlo su un ripiano stabile.
- Accertarsi che l'antenna sia orientata verticalmente.

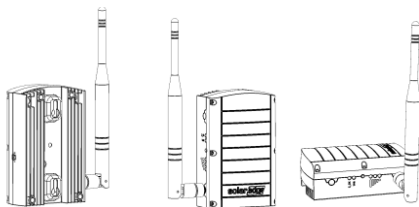

Opzione di montaggio a parete

## Collegamento dell'Home Gateway

- 1** Collegare l'alimentatore al connettore micro-USB e ad una presa elettrica. Il LED di alimentazione è acceso per indicare il collegamento all'alimentazione.
- 2** Collegare il cavo Ethernet tra il connettore sul gateway ed il router o lo switch utilizzato per connettersi a Internet.
- 3** Quando si utilizza un router con DHCP automatico di serie, non è necessario configurare il gateway. Se si utilizza un IP statico invece di un DHCP automatico, configurare l'home gateway come descritto nell'Appendice B della *SolarEdge Home Gateway Installation Guide*.
- 4** Rilevamento di dispositivi: premere il pulsante di configurazione sull'home gateway per 5-10 secondi e rilasciarlo dopo che tutti i LED si sono accesi. Il gateway inizia a rilevare uno o più dispositivi slave. Il rilevamento dei dispositivi potrebbe richiedere 2-3 minuti, durante i quali tutti i LED lampeggiano. Si accendono anche i LED di potenza del segnale.

## Verifica della connessione

- 1 Verificare che il LED S\_OK sia acceso (ON), a indicare che la comunicazione con il portale SolarEdge è stata stabilita. Questa operazione può richiedere fino a cinque minuti. Se il LED non si accende, consultare l'Appendice A nella *SolarEdge Home Gateway Installation Guide*.
- 2 Dopo il rilevamento di uno più dispositivi, verificare che il LED giallo (Link) lampeggi e indichi la corretta quantità di dispositivi slave, come descritto nella figura seguente. Possono essere presenti più di due dispositivi esterni.

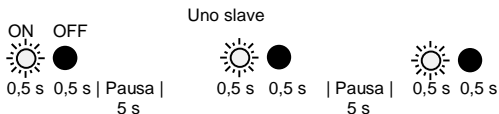

Uno slave

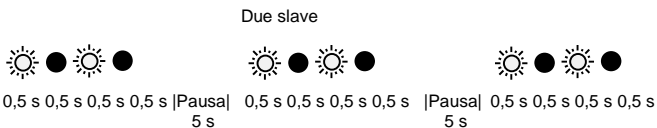

- 3 Verificare la potenza del segnale: verificare che almeno due LED di potenza del segnale siano accesi (ON), a indicare che la potenza del segnale è media. Se è acceso un solo LED, il segnale è basso. Si consideri lo spostamento dell'home gateway più vicino all'inverter per migliorare la ricezione. Se tutti i LED di potenza del segnale sono spenti (OFF), posizionare un ripetitore ZigBee SolarEdge (venduto separatamente) tra l'home gateway e l'inverter. Fare riferimento anche alla sezione di risoluzione dei problemi riportata nell'Appendice A della *SolarEdge Home Gateway Installation Guide*.

# ■ Nederlandse

## SolarEdge ZigBee Kit Installatiegids

In deze installatiegids wordt uitgelegd hoe u een SolarEdge ZigBee home-gateway en een slave-apparaat van ZigBee kunt aansluiten. Bij deze kit wordt één slave meegeleverd. Raadpleeg voor alle informatie over het installeren en de veiligheid de *SolarEdge Home Gateway installatiegids* en de *SolarEdge ZigBee Slave Kit installatiegids*. Lees de gedetailleerde aanwijzingen grondig door en neem ze in acht voordat u de installaties gaat uitvoeren. Het niet in acht nemen van de aanwijzingen kan leiden tot schade aan de apparatuur en maakt de garantie ongeldig.

## Gebruikerinterfaces Home Gateway

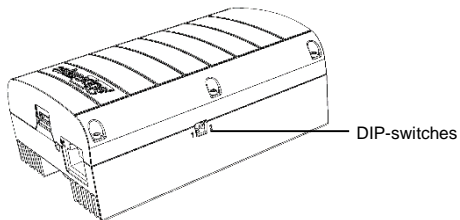
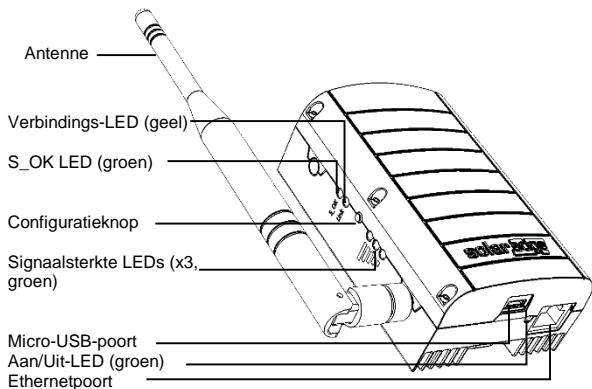



## Aansluitingen

- **Micro-USB:** Aansluiting voor voeding. Deze poort kan ook worden gebruikt om een computer aan te sluiten voor een geavanceerde configuratie of SW-upgrade.
- **Ethernet:** Om de SolarEdge Gateway op een ethernet switch/router zodat de gegevens zichtbaar worden in het Solaredge monitoringportaal. De ethernet-switch/router moet verbinding hebben met het Internet.

## DIP-switches

De twee DIP-switches bevinden zich aan de zijkant van de gateway. Ze worden gebruikt voor het intern configureren, en daarom mag hun stand niet zo maar worden veranderd.

## Configuratieknop

De configuratieknop wordt voor het volgende gebruikt:

- Het detecteren van slave-apparaten en deze verbinden met de Home Gateway.
- Diagnose van communicatieproblemen.

### ▶ **Het gebruik van de configuratieknop:**

- Kort indrukken: Als u deze knop 5 - 10 seconden lang ingedrukt houdt zal het slaves detecteren (detecteren van omvormers).
- Lang indrukken: Als u deze knop langer dan 10 seconden ingedrukt houdt, wordt de diagnosemodus gestart.

## LEDs

De Gateway heeft vier LED-indicatoren:

Naam en kleur	Betekenis	Functie*
Verbinding(en) (geel)	Communicatie met verbonden slave(s)	<b>Knipperen</b> - De gedurende 15 minuten heeft er ZigBee-communicatie plaatsgevonden. De LED knippert volgens het aantal slaves: voor elke slave 0,5 seconden AAN, en 0,5 seconden UIT. Dit wordt herhaald na een onderbreking van 5 seconden. <b>UIT</b> - De afgelopen 15 minuten heeft er geen communicatie met een slave plaatsgevonden.
S_OK (groen)	Verbinding met de SolarEdge monitoringportal.	<b>AAN</b> - de verbinding met het monitoringportal van SolarEdge is in orde. <b>UIT</b> - er is geen communicatie met het monitoringportal van SolarEdge.
3x signaalsterke (groen)	Signaalsterkte - Laag/Medium/Hoog	<b>Alle drie de LEDs AAN</b> - Hoog <b>Twee LEDs AAN</b> - Medium <b>Eén LED AAN</b> - Laag
Voeding (groen)	Aan/uit	Voeding aangesloten op de Home Gateway

\* Functie tijdens normaal gebruik. De LEDs geven een andere functie aan tijdens de detectie- en diagnosemodussen.

## De ZigBee antenne en Slave-module installeren

---

Installeer de meegeleverde ZigBee slave-module in het slave-apparaat (omvormers of SMI: de hier beschreven stappen beschrijven de aansluiting op een omvormer).

- 1** Bevestig de ZigBee-antenne op de montagebeugel, en monteer deze bovenop de omvormer of tegen de muur. Zorg ervoor dat de antenne verticaal staat.
- 2** Leg de antennekabel achter de omvormer.

Eenfasige omvormer    Driefasige omvormer

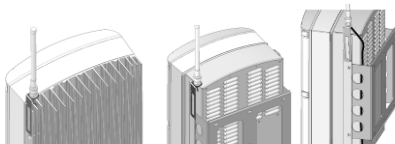

- 3** Schakel de AC-zijde naar de omvormer uit, en wacht 5 minuten.
- 4** Open de omvormer zoals beschreven in de gebruiksaanwijzing.
- 5** Verwijder de rubberen afdichting van wartel #1 en steek de antenne-kabel door de wartel, en door de opening van de omvormer.

- 6** Duw de kabel door de voorgesneden opening van de rubberen afdichting.

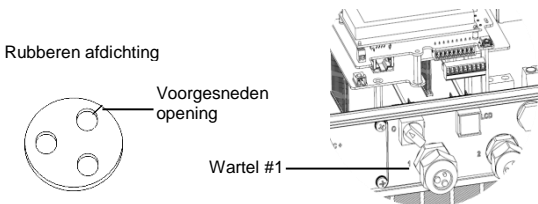

- 7** Steek de rubberen afdichting met de kabel in de wartel en draai deze met de hand weer vast op de omvormer.
- 8** Sluit de ZigBee slave-module aan op het communicatiebord, zoals geïllustreerd in het onderstaande.

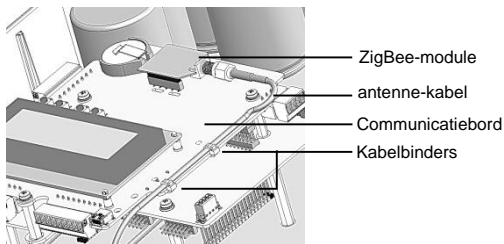

- 9** Leg de kabel langs het communicatiebord zoals in bovenstaande tekening.
- 10** Bevestig de kabel met behulp van de twee meegeleverde kabelbinders op het communicatiebord.
- 11** Sluit de antenne-kabel aan op de ZigBee slave-module en draai het met de hand vast.

**12** Plaats de kap van de omvormer er weer op zoals omschreven in de bijbehorende gebruiksaanwijzing.

**13** Schakel de omvormer in.

De omvormer is standaard ingesteld als slave-apparaat; daarom hoeft u verder niets meer in te stellen tenzij de standaardinstellingen zijn veranderd. Raadpleeg in dat geval Appendix A van de *ZigBee Slave installatiegids*.

**OPMERKING:**

ZigBee wordt automatisch ingeschakeld tijdens het detecteren van de omvormer door de master. Het is niet nodig om ZigBee in te schakelen of te configureren.

## Home Gateway installatie

### Installatie richtlijnen

- De SolarEdge Home Gateway mag alleen binnenshuis worden gebruikt. Voor buitengebruik dient de deze in een, door andere, waterdichte behuizing geplaatst te worden.
- De SolarEdge Home Gateway mag alleen worden gebruikt bij een omgevingstemperatuur tussen de -20°C en de +60°C.
- Bescherm de SolarEdge Home Gateway tegen stof, vocht, bijtende substanties, en dampen.
- Bevestig de SolarEdge Home Gateway tegen een muur of plaats deze op een bureau.
- Zorg ervoor dat de antenne verticaal staat.



Muurmontage

## De Home Gateway aansluiten

- 1** Sluit de meegeleverde voeding aan op de micro-USB-aansluiting en steek de voeding in een stopcontact. De aan/uit-LED gaat aan om aan te geven dat de voeding aanwezig is.
- 2** Sluit de ethernetkabel aan tussen de gateway en de router of switch welke wordt gebruikt om verbinding te maken met het Internet.
- 3** Als de router ingesteld staat als DHCP hoeft u verder niets op de gateway in te stellen. Als u in plaats daarvan gebruik maakt van een statisch IP-adres, moet u de Home Gateway in stellen zoals beschreven in Appendix B van de *SolarEdge Home Gateway installatiegids*.
- 4** Apparaten detecteren: Houd de configuratieknop op de Home Gateway 5 - 10 seconden lang ingedrukt en laat het los zodra alle LEDs gaan branden. De gateway begint met het detecteren van de slave-apparaten. Het detecteren van een apparaat kan 2 tot 3 minuten duren, en ondertussen blijven alle LEDs knipperen. De LEDs voor het aangeven van de signaalsterke gaan ook branden.

## De verbinding controleren

- 1** Controleer of de S\_OK LED aan is. Dit geeft aan dat de communicatie met de SolarEdge portal is gelukt. Dit kan tot vijf minuten duren. Als deze LED niet aangaat, raadpleeg dan Appendix A van de *ZigBee Home Gateway installatiegids*.
- 2** Na het detecteren van het apparaat, moet u controleren of de gele (verbindings-) LED knippert, en het juiste aantal slaves aangeeft, zoals beschreven in de volgende illustratie. Er kunnen meer dan twee slaves zijn.



- 3** Controleer de signaalsterkte: Controleer of er ten minste twee van de drie LEDs aan zijn. Hiermee wordt aangegeven dat de signaalsterkte medium is. Als slechts een LED aan is, dan is de signaalsterkte laag. Overweeg om de Home Gateway dichtbij de omvormer te plaatsen om de ontvangst te verbeteren. Als alle (signaalsterkte) LEDs uit zijn, moet u overwegen om een signaalversterker van SolarEdge ZigBee te gebruiken tussen de Home Gateway en de omvormer. Raadpleeg ook de sectie voor het oplossen van problemen in Appendix A van de *SolarEdge Home Gateway installatiegids*.

If you have technical queries concerning our products,  
please contact our support through SolarEdge service portal:  
<http://www.solaredge.com/groups/support/services>

North America	(Toll free) 1877 360 529 2
Australia	(Toll free) 1800 46 55 67
Germany	089 454 597 30
France	(Toll free) 0800 917 410
Italy	(Toll free) 800 784 824
Japan	(Toll free) 81 3 5530 9360
United Kingdom	(Toll free) 0800 028 1183
Belgium	(Toll free) 0800 730 41
Greece	(Toll free) 0 0800 125574
Israel	073 240 311 8
Rest of world	972 (0) 73 240 311 8
Fax	972 (0) 73 240 311 7
Email to:	<a href="mailto:support@solaredge.com">support@solaredge.com</a>

[www.solaredge.com](http://www.solaredge.com)

**solaredge**



MAN-01-00155-1.0