

Platte daken | Zuid-Systeem II

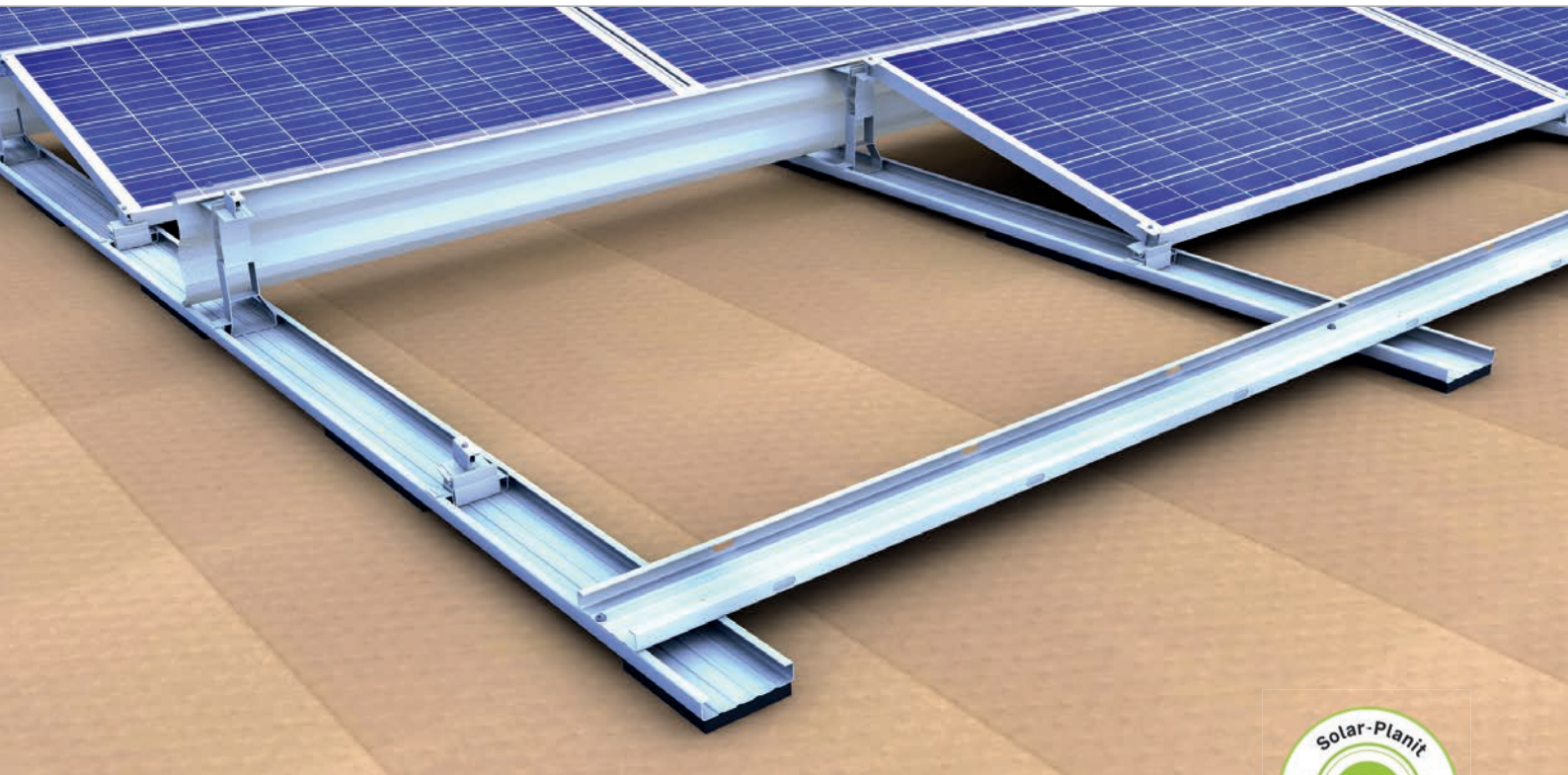
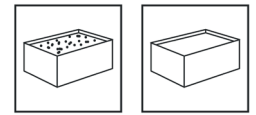

Onze oplossing voor Zuid-oriëntatie

- Optimale oriëntatie van de zonnepanelen op het zuiden
- Optimale paneelhoek 13° voor goede efficiëntie en zelfreiniging
- Dwarsverbindingen aan de rand van het systeem voor hoge stabiliteit
- Hoge flexibiliteit door individueel te kiezen rijafstand
- Gekoppelde paneelvelden tot 34 m lengte mogelijk

Productvarianten

- Grondrail in verschillende uitvoeringen: onbeplakt, met scheidingslaag of met PE-pads beplakt
- Klemmen voor de lange framezijde, bijv. 3e grondrail voor extreme sneeuw- en windbelasting
- Windschermen voor panelen met 72 cellen (tot 2,18 m lengte)

Voordelen

- Aerodynamica in windtunnel getest
- Brede, doorlopende grondrails voor optimale ballastverdeling en lage vlaktedruk
- Paneelsteunen en basisvoeten om in te klikken – vastschroeven niet nodig
- Geschikt voor brede zonnepanelen

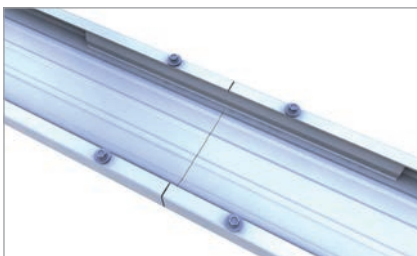

Verlenging grondrail

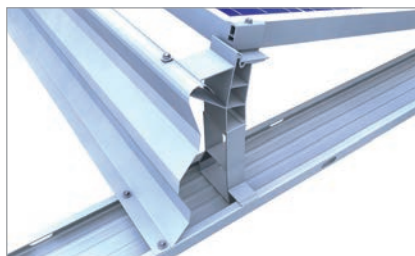

Windscherm en paneelsteun

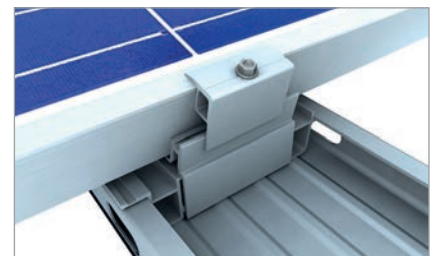

Klemmen lange framezijde 3e grondrail

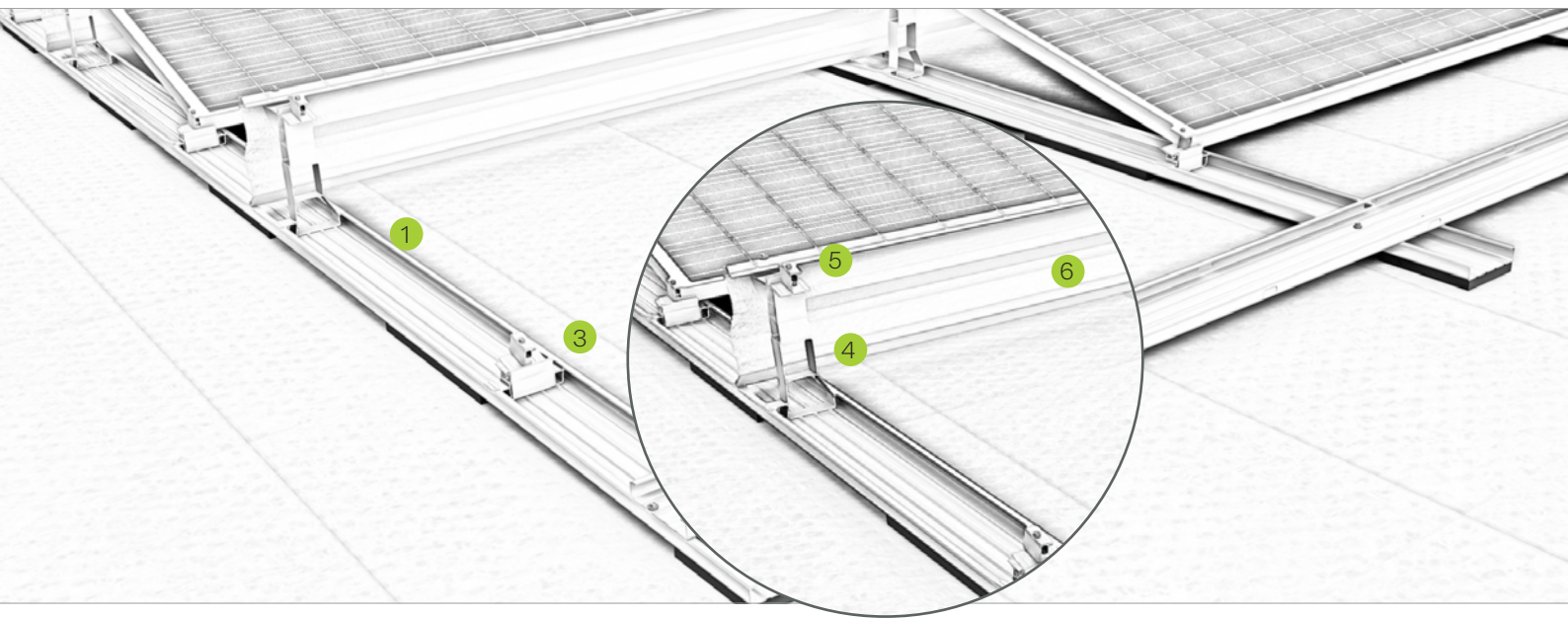

Benaming

- ① **Basisrail**
 - genoeg ruimte voor ballast, optionele ballastbakken verkrijgbaar
 - met optioneel deksel te gebruiken als kabelgoot
- ② **Connector-set**
 - Voor paneelvelden tot 17 m
 - Voor verbinding van twee paneelvelden van 17 m
- ③ **Basisvoet**
 - snel inklikken zonder extra vastschroeven
 - met boorgat voor exacte positionering van de panelen
- ④ **Paneelsteunen**
 - snel inklikken zonder extra vastschroeven
 - met boorgat voor exacte positionering van de panelen
- ⑤ **Montageset voor paneel**
 - compleet voorgemonteerd
 - met boorpunt voor gemakkelijk indraaien van de schroef
- ⑥ **Gewichtsverdeling**
 - voor dwarsverbinding en lastverdeling
 - aerodynamisch en eenvoudig te monteren

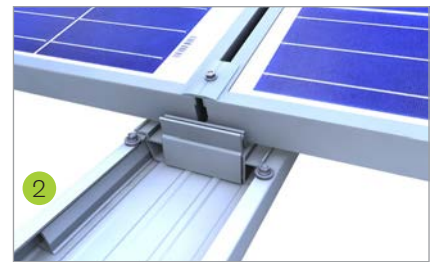

Basisvoet in grondrail met verbinders

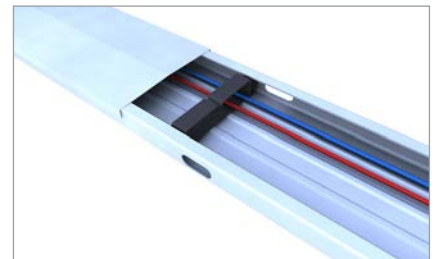

Grondrail met deksel en kabelhouder

Video



novotegra GmbH
Eisenbahnstraße 150 | 72072 Tübingen | Deutschland
Tel. +49 7071 98987-0, info@novotegra.com
www.novotegra.com

Vergissingen en wijzigingen voorbehouden.
Stand: augustus 2021 / TP